



Norma di riferimento: UNI EN 1338 MASSELLI IN CALCESTRUZZO PER PAVIMENTAZIONI.

CARATTERISTICHE TECNICHE

Dimensioni nominali (cm): 15x15

Spessore (cm): Spessore 6 cm
Tolleranza dimensionale ± 3 mm

Finitura: Quarzo

Destinazione d'uso: **Traffico medio/leggero**
autoveicoli, traffico occasionale di piccoli furgoni



Resistenza a trazione indiretta per taglio: $\geq 3,60$ MPa

Resistenza all'abrasione: Classe 4 Marcarura I ($L_i \leq 20$ mm)

Resistenza a slittamento/scivolamento: Soddisfacente ≥ 60 (metodo USRV)

Emissioni di amianto: Assente

Resistenza al fuoco: Classe A1

Durabilità (assorbimento acqua in % sul peso del pavimento): ≤ 6 %

Indice SRI medio (ASTM E 1980-01): ≥ 29 GRIGIO, ≥ 58 BIANCO

Contenuto materia riciclata: ≥ 5 %

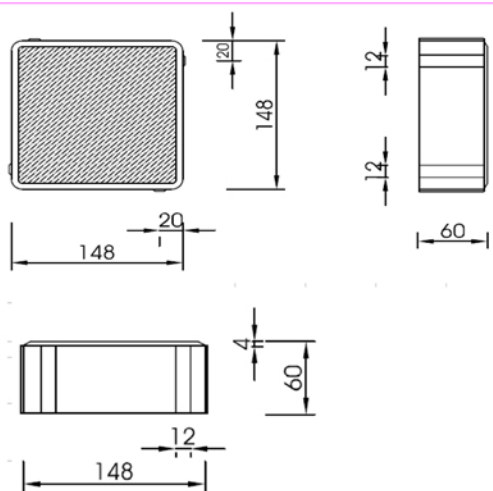

Elementi per mq. n° 44 - Pezzi per strato n°48

SCHEMI DI POSA

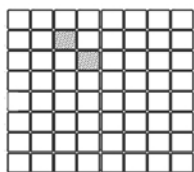

Posa a giunti continui

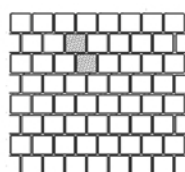

Posa a giunti alternati

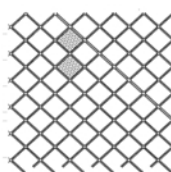

Posa a giunti continui 45°

VOCE DI CAPITOLATO

Pavimentazione costituita da masselli in cls vibrocompresso modello NETTUNO delle dimensioni di mm 148x148 spessore mm 60 colore(es. Grigio) marcata CE a norma UNI 1338 di calcestruzzo vibro compresso doppio strato con finitura Quarzo - lo strato superiore con spessore ≥ 4 mm e realizzato con una granulometria massima di 2 mm -, prodotta con inerti naturali e cemento ad alta resistenza conforme alla UNI EN 197-1. La pavimentazione deve rispondere alle prestazioni ambientali in accordo al D.M. 6/08/22 punto 2.5.3, con un contenuto di materia riciclata ≥ 5 %, tale specifica deve essere accompagnata da una certificazione rilasciata da un organismo di valutazione della conformità che attesti il contenuto di riciclato. Con riferimento al punto 2.3.3 del D.M. 6/08/22 la pavimentazione dovrà presentare un indice SRI ≥ 29 (per la colorazione grigio).

CONFEZIONAMENTO

spessore cm: 6
m² per bancale: 15,27
m² per strato: 1,091
n. strati: 14
kg bancale: 1.990
Peso pavimentazione kg/m²: 135
Consumo sabbia intasamento
giunti kg/m²: 4 - 4,5

Composizione di uno strato

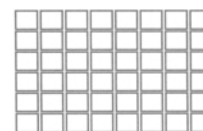

Dimensioni bancale

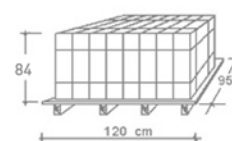

FINITURA QUARZO FOTOCATALITICO

Tutti i modelli di pavimentazione Area con finitura Quarzo possono essere prodotti a richiesta con tecnologia antismog attraverso l'utilizzo di materiali fotocatalitici. Questi pavimenti sono in grado, in presenza di luce, di accelerare i processi di decomposizione degli inquinanti presenti nell'aria e di trasformarli in sali non nocivi per l'ambiente e quindi riducono la concentrazione degli inquinanti nell'atmosfera.

COLORI STANDARD

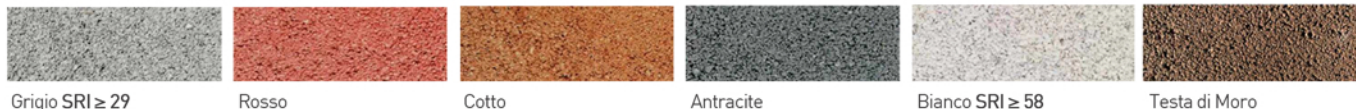

COLORI MIX

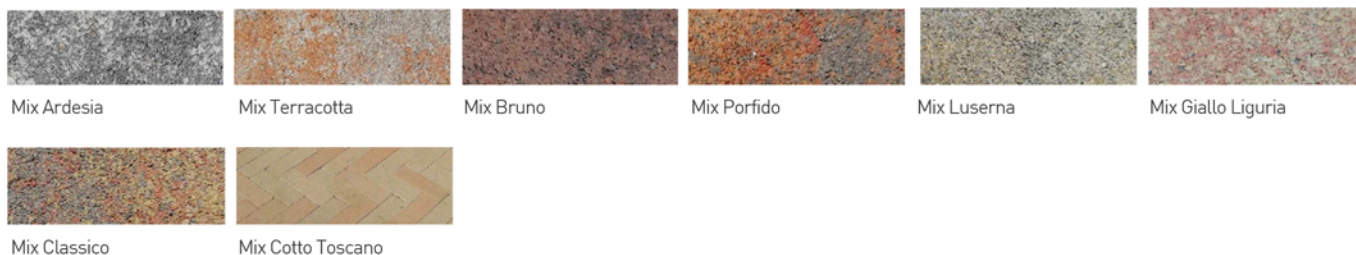

COLORI SPECIALI

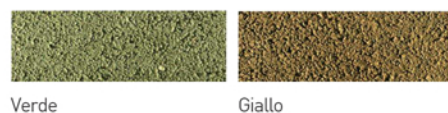

NOTE GENERALI

Richieste integrative forniture precedenti: Area non può garantire l'integrazione del materiale appartenente allo stesso lotto di produzione, il materiale potrà mostrare marcate differenze di aspetto (granulometria degli inerti) e tonalità.

Posa in opera: si consiglia di prelevare i prodotti da bancali diversi per garantire la distribuzione delle possibili variazioni di tonalità/granulometria

Colori: in considerazione dell'utilizzo di inerti naturali per la realizzazione dei nostri prodotti, i colori sopra riportati hanno scopo puramente indicativo. Per l'effettiva disponibilità a magazzino della combinazione modello/finitura/colorazione Vi invitiamo a contattare il nostro ufficio.

Le schede tecniche possono essere soggette ad eventuali modifiche nella pubblicazione che non consentono preavviso, pertanto ai fini degli eventuali rapporti contrattuali, le garanzie sul prodotto fornito derivano esclusivamente dalla relativa DOP (dichiarazione di prestazione) come previsto dall'art.4 del regolamento UE 305/2011